

1. Zestaw zabawowy Helenka

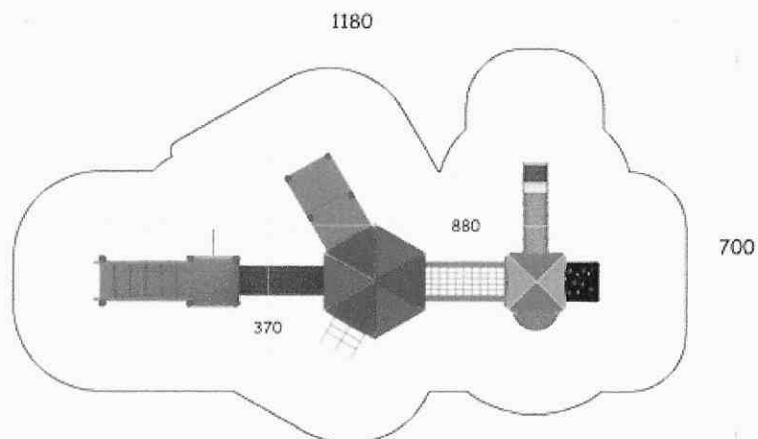

Elementy składowe zestawu:

1. (W) wieża z dachem czterosпадowy, wysokość podestu 100 cm lub 120 cm - 1 szt.
2. (W) wieża bez dachu, wysokość podestu 100 cm lub 120 cm - 1 szt.
3. (W) wieża z dachem sześciokątnym, wysokość podestu 100 cm lub 120 cm - 1 szt.
4. (WE) ścianka wspinaczkowa wejściowa - 1 szt.
5. (AK) balkonik - 1 szt.
6. (SL) ślizg - 1 szt.
7. (P) pomost linowy - 1 szt.
8. (AK) gra w kółko i krzyżyk - 1 szt.
9. (WE) wejście typu schody - 1 szt.
10. (WE) wejście linowe - 1 szt.
11. (P) tunel - 1 szt.
12. (SL) ślizg - 1 szt.
13. (WE) wejście typu trap ze sztachetkami HDPE



Strefa bezpieczeństwa

2. Zestaw zabawowy Pola



Elementy składowe zestawu:

1. (W) wieża z dachem, wysokość podestu 100 lub 120 cm- 1 szt.
2. (SL) ślizg - 1 szt.
3. (WE) wejście linowe - 1 szt.
4. (W) gra w kółko i krzyżyk OXO - 1 szt.
5. (W) wieża bez dachu, wysokość podestu 100 lub 120 cm - 1 szt.
6. (Z) balkonik metalowy - 1 szt.
7. (SL) rura strażacka - 1 szt.

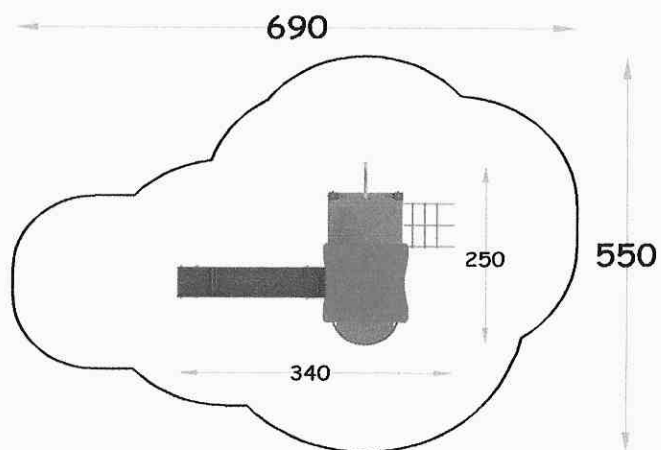

strefa bezpieczeństwa

3. Huśtawka podwójna "górną belką drewnianą"

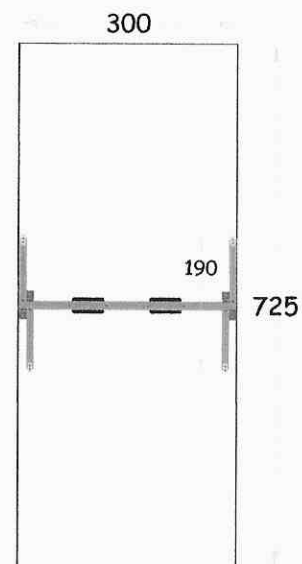

Strefa bezpieczeństwa

4. Huśtawka "Bocianie gniazdo"

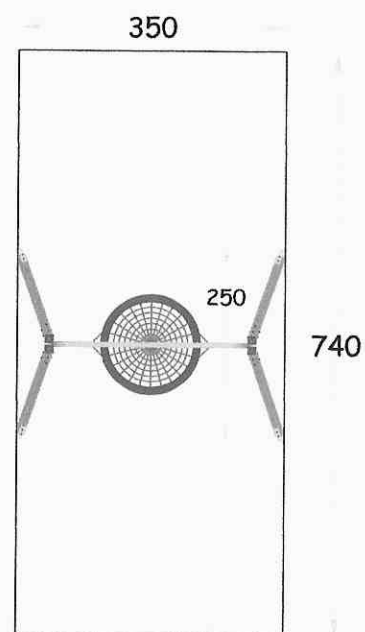

Strefa bezpieczeństwa

5. Piaskownica drewniana sześciokątna z siedziskami

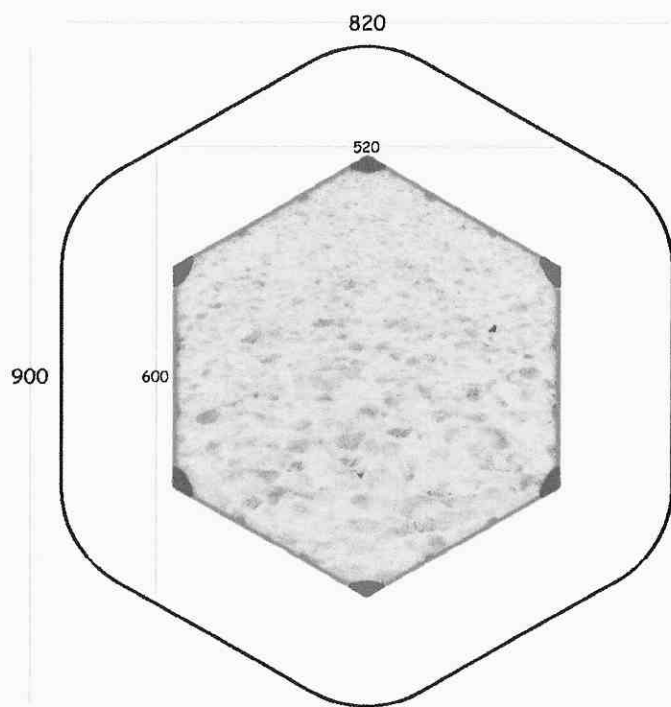

Strefa bezpieczeństwa

6. Sześciokąt wielofunkcyjny EXTRA

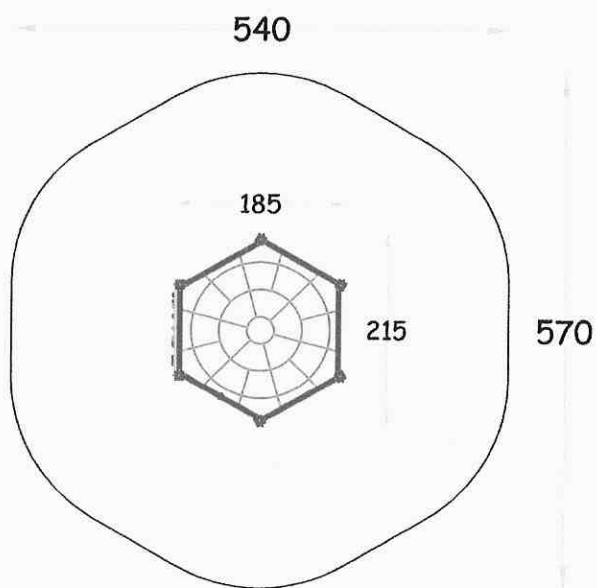
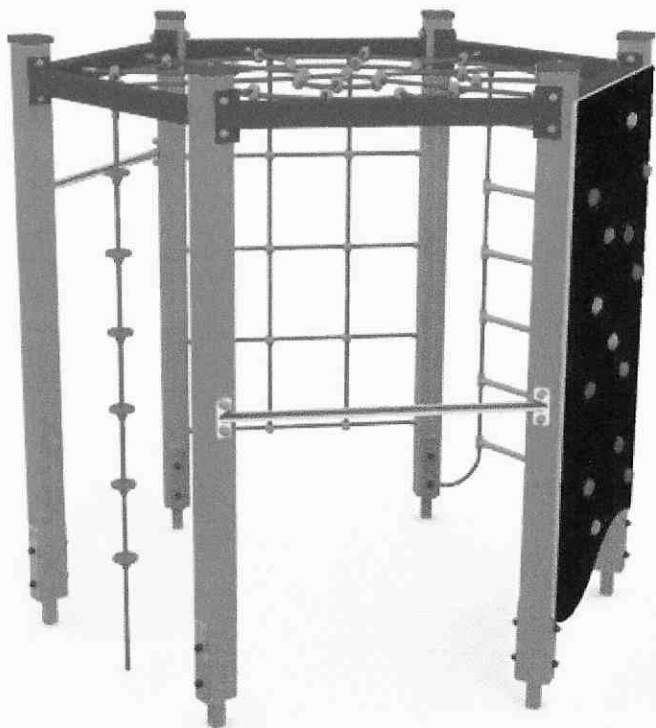

Strefa bezpieczeństwa

7. Trap ruchomy

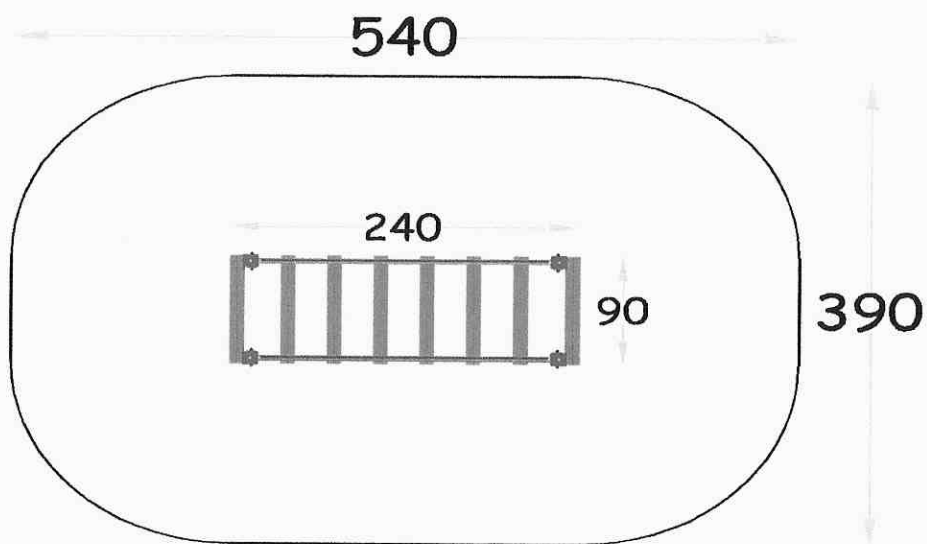
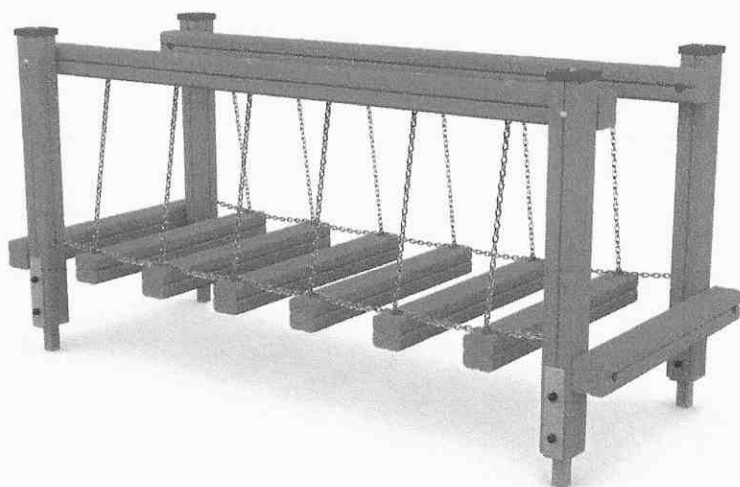

Strefa bezpieczeństwa

8. Urządzenie linowe - Piramida Junior

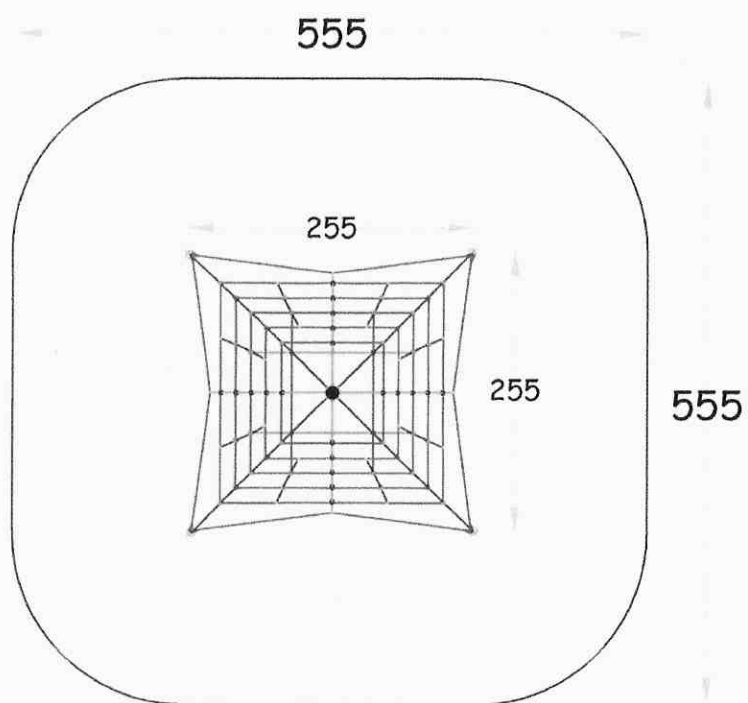
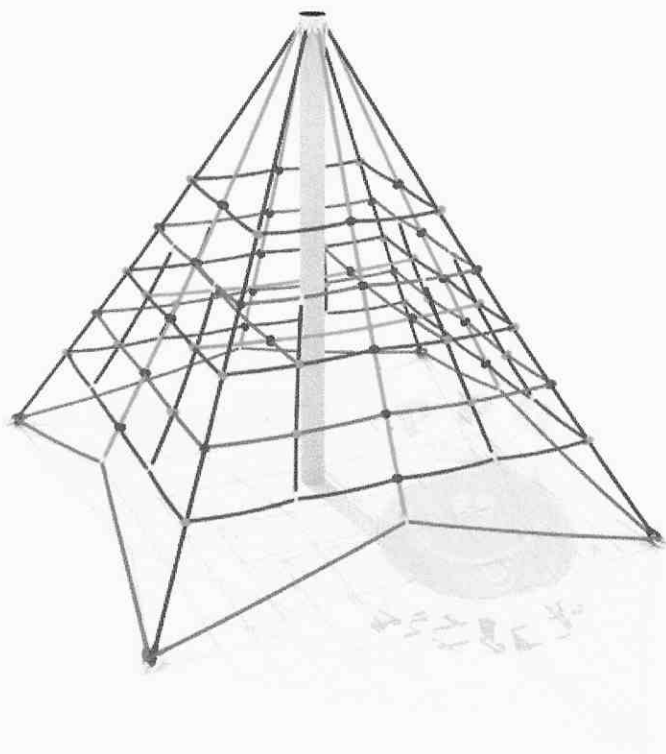

Strefa bezpieczeństwa

9. Karuzela Trzmiel

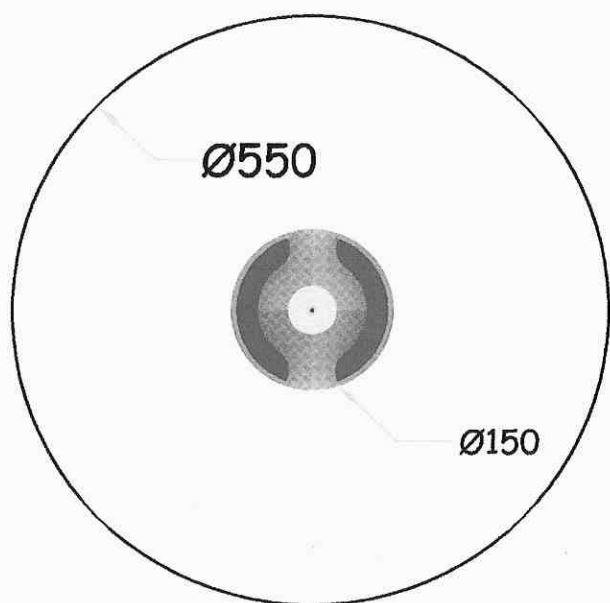
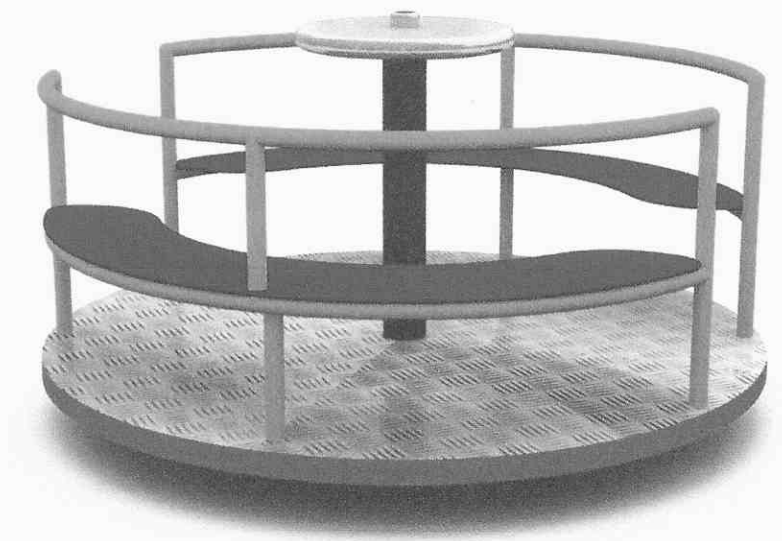

Strefa bezpieczeństwa

10. 10a Huśtawka równoważnia

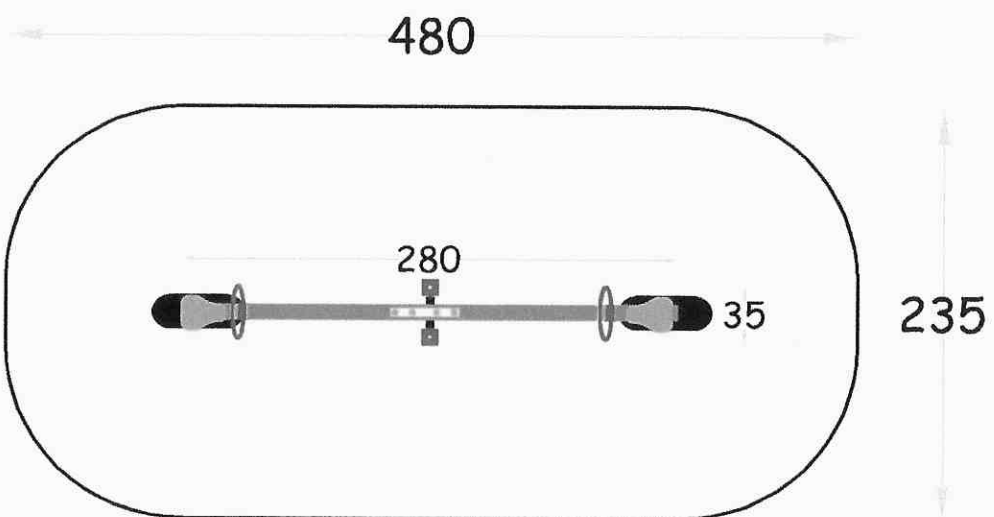
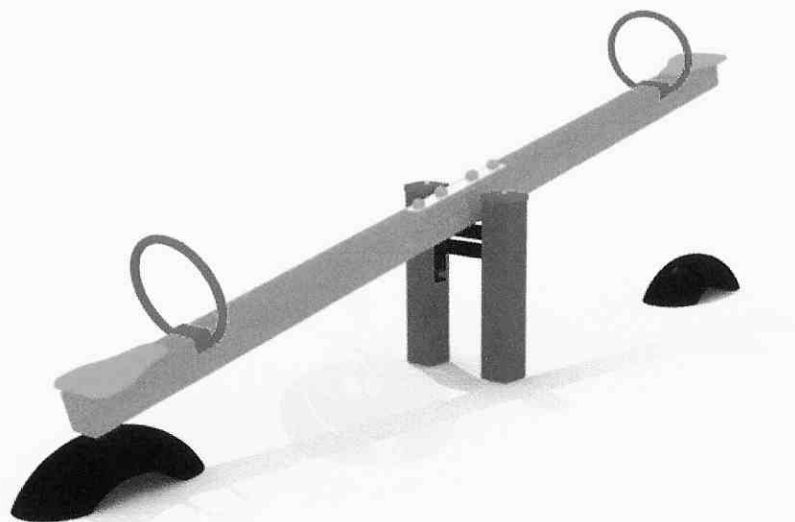

Strefa bezpieczeństwa

11. Auto z przyczepą

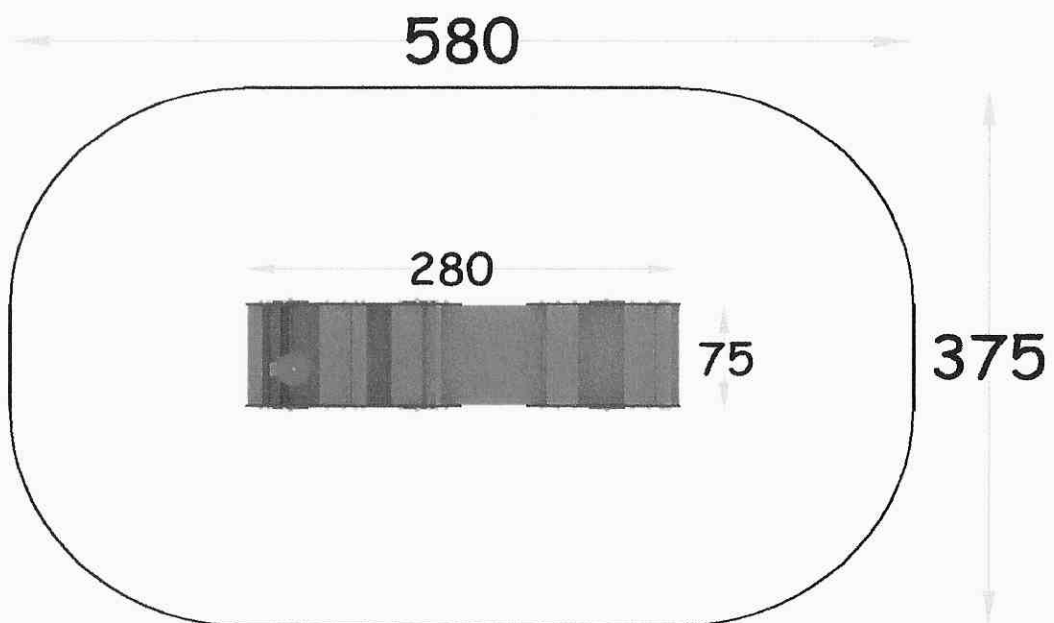
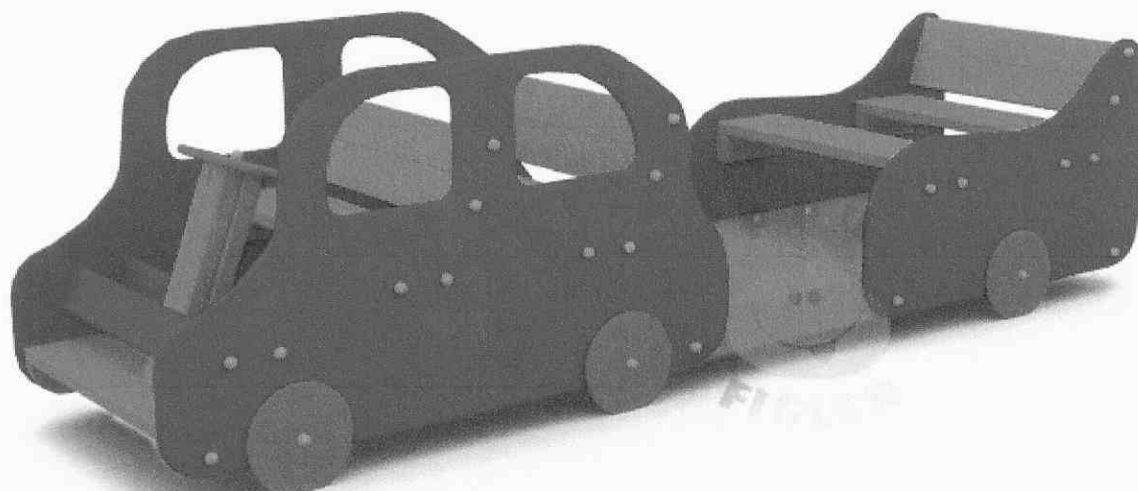

Strefa bezpieczeństwa

12. Tablica do rysowania pojedyncza

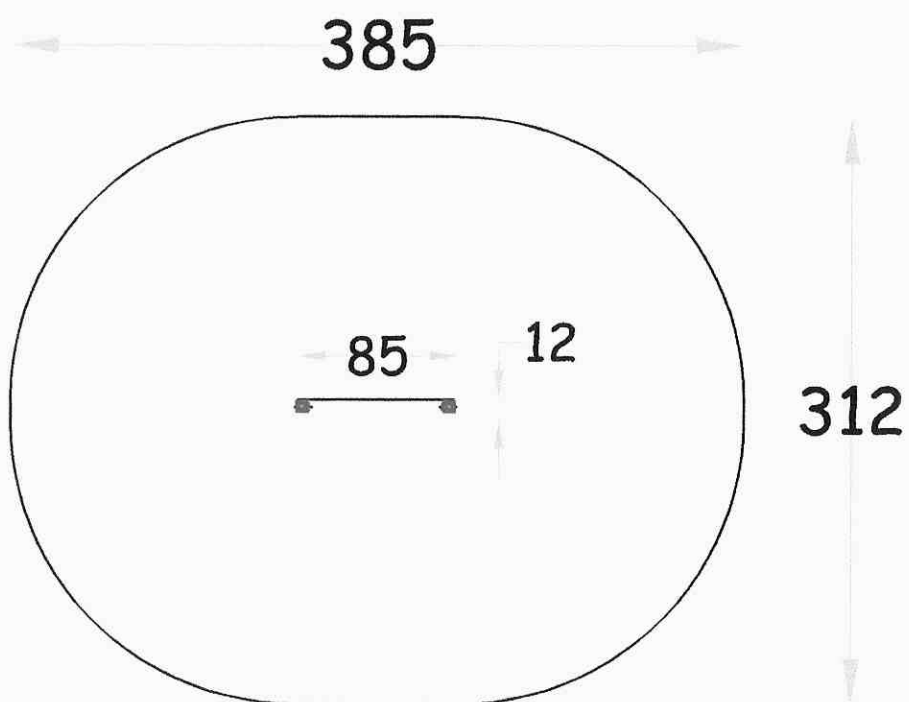
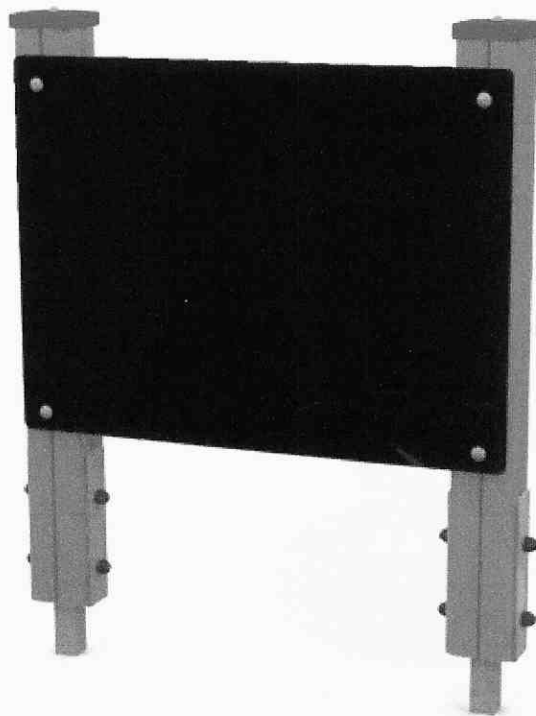

Strefa bezpieczeństwa

13. Urządzenie do gry w kółko i krzyżyk z tablicą do rysowania

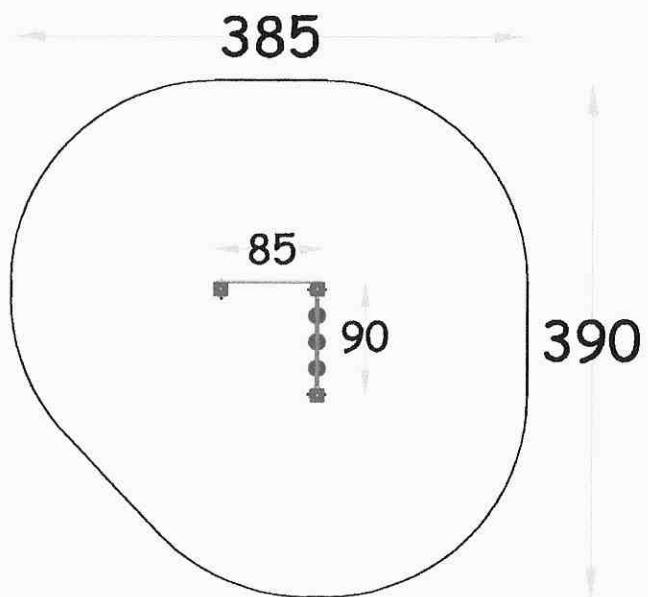
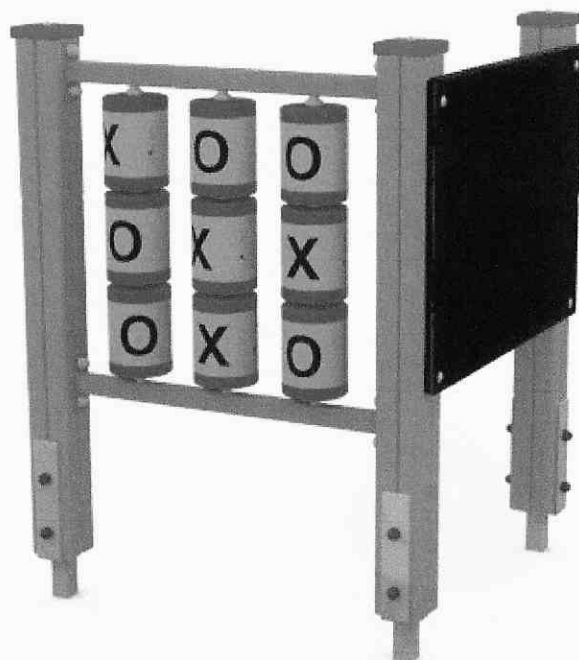

Strefa bezpieczeństwa

14. 14a,14b,14c,14d Ławka z oparciem (4X)



15. 15a Kosz na śmieci z daszkiem (2X)

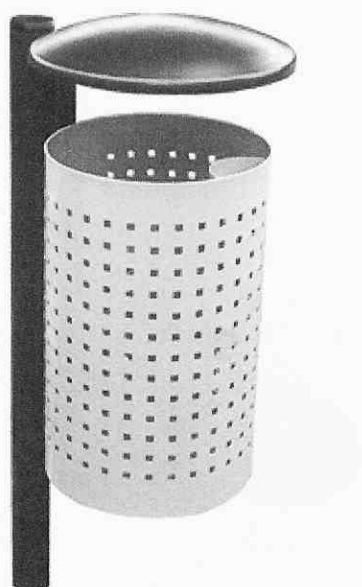

16. Regulamin placu zabaw

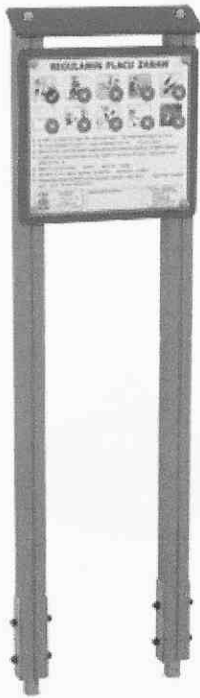

17. Ogrodzenie drewniane z furtką (do pozycji 3 i 4)

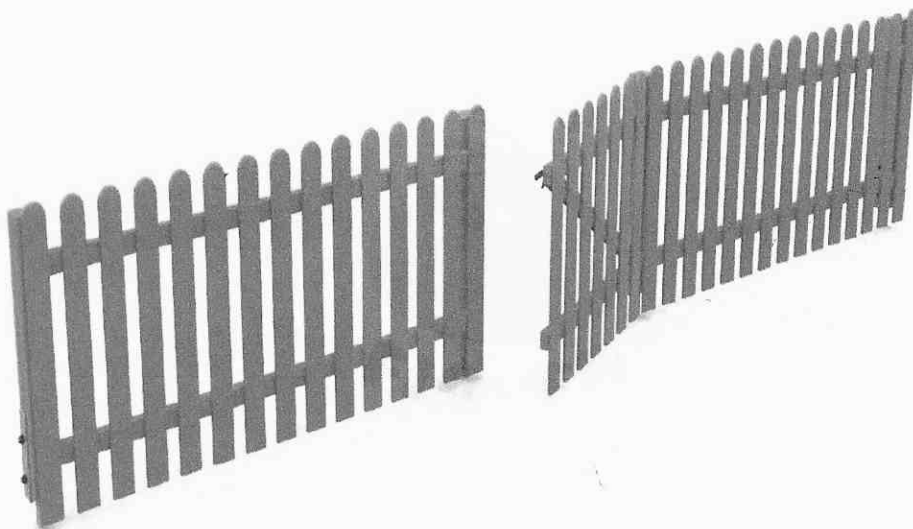

18. 18a Koszykówka (2X)

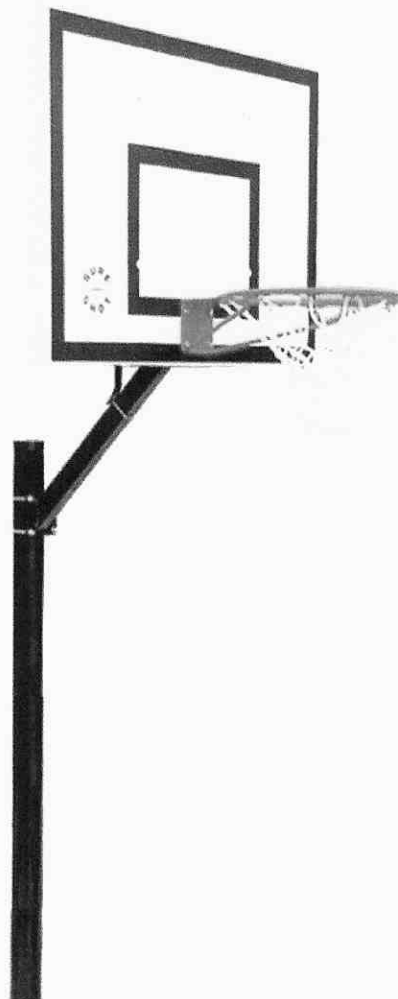

19. 19a Bramki do piłki nożnej z siatką (2X)

